

EXCAVADORA VOLVO

EC210/EC240 EC290

LARGO ALCANCE

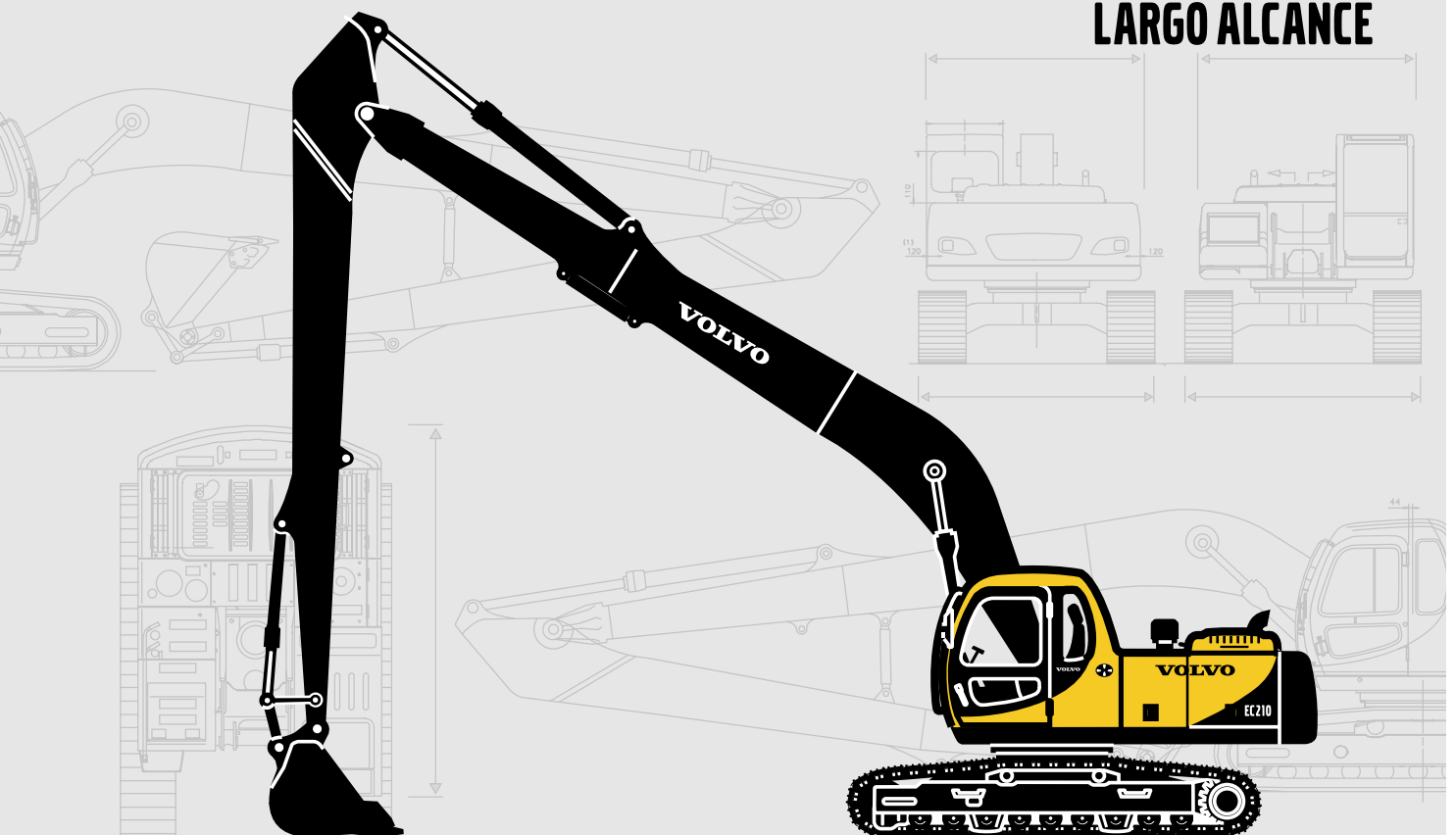

- Potencia del motor:
EC210: 119 kW (160 hp)
EC240: 134 kW (180 hp)
EC290: 160 kW (215 hp)
- Peso de trabajo:
EC210: 22,5 t
EC240: 26,7 t
EC290: 31,4 t
- Cazos (SAE):
EC210: 520 l
EC240: 520 l
EC290: 520, 570 l
- Motor diesel Cummins sobrealimentado con inyección directa
- Sistema de selección de modos y sistema controlado electrónicamente (ACS) integrados
2 bombas de pistones axiales de desplazamiento variable.
- Los movimientos independientes y simultáneos del equipo de excavación se controlan mediante el "modo de trabajo de sensibilidad automática".
- Cabina
 - Entorno ergonómico
 - Bajo nivel de ruidos
 - Aire filtrado
 - Montajes hidráulicos de amortiguación
- Desarrollada para uso en dragados, limpieza de zanjas, construcción de taludes y nivelación
- Tren inferior largo para una buena estabilidad
- Válvula hidráulica auxiliar como estándar
- Preparado para diversos implementos opcionales

VOLVO

ESPECIFICACIONES

● EC210

Descripción		Especificaciones
Peso de trabajo		22560 kg
Capacidad del cazo: SAE / CECE		520 l / 450 l
Motor	Modelo	Cummins B5.9-C
	Tipo	6 cilindros enfriados con agua
	Potencia en el volante: Neta Bruta	107kW (145ps / 143hp) at 1900rpm 119kW (162ps / 160hp) at 1900rpm
	Par máximo	618 N·m (63 kg·m) at 1500 rpm
	Capacidad del depósito de combustible	350 l
Sistema hidráulico	Tipo	2 X Bombas de pistones axiales de desplazamiento variable, 1 X Bomba de engranaje
	Presión del sistema	<ul style="list-style-type: none"> • 31,4 / 34,3 MPa (320 / 350 kg/cm²) • Brazo, cazo: 27,0 MPa (275 kg/cm²)
	Caudal máximo	2 X 200 lpm
Prestaciones	Velocidad de giro	11,6 rpm
	Velocidad de desplazamiento (1ª y 2ª)	3,2 / 5,5 km/h
	Pendiente superable	35° (70%)
	Fuerza de tracción máx.	183,7 kN (18,7 toneladas)
	Presión sobre el suelo	34,3 kPa (0,35 kg/cm ²)
Contrapeso		4700 kg

● EC240

Descripción		Especificaciones
Peso de trabajo		26240 kg
Capacidad del cazo: SAE / CECE		520 l / 450 l
Motor	Modelo	Cummins C8.3-C
	Tipo	6 cilindros enfriados con agua
	Potencia en el volante: Neta Bruta	125kW (170ps / 168hp) at 2000rpm 134kW (182ps / 180hp) at 2000rpm
	Par máximo	750 N·m (76,5 kg·m) at 1500 rpm
	Capacidad del depósito de combustible	350 l
Sistema hidráulico	Tipo	2 X Bombas de pistones axiales de desplazamiento variable, 1 X Bomba de engranaje
	Presión del sistema	<ul style="list-style-type: none"> • 31,4 / 34,3 MPa (320 / 350 kg/cm²) • Brazo, cazo: 27,0 MPa (275 kg/cm²)
	Caudal máximo	2 X 230 lpm
Prestaciones	Velocidad de giro	11,9 rpm
	Velocidad de desplazamiento (1ª y 2ª)	3,2 / 5,5 km/h
	Pendiente superable	35° (70%)
	Fuerza de tracción máx.	208,7 kN (21,3 toneladas)
	Presión sobre el suelo	38,3 kPa (0,39 kg/cm ²)
Contrapeso		6400 kg

ESPECIFICACIONES

● EC290

Descripción		Especificaciones
Peso de trabajo		31400 kg
Capacidad del cazo: SAE / CECE		520 / 450 l, 570 / 500 l
Motor	Modelo	Cummins C8.3-C
	Tipo	6 cilindros enfriados con agua
	Potencia en el volante: Neta	147kW (200ps / 197hp) at 1900rpm
	Bruta	160kW (218ps / 215hp) at 1900rpm
	Par máximo	873 N·m (89 kg·m) at 1500 rpm
Capacidad del depósito de combustible		470 l
Sistema hidráulico	Tipo	2 X Bombas de pistones axiales de desplazamiento variable, 1 X Bomba de engranaje
	Presión del sistema	<ul style="list-style-type: none"> • 31,4 / 34,3 MPa (320 / 350 kg/cm²) • Cazo: 27,5 MPa (280 kg/cm²)
	Caudal máximo	2 X 250 lpm
Prestaciones	Velocidad de giro	10,8 rpm
	Velocidad de desplazamiento (1ª y 2ª)	3,3 / 5,2 km/h
	Pendiente superable	35° (70%)
	Fuerza de tracción máx.	230,4 kN (23,5 toneladas)
	Presión sobre el suelo	43,1 kPa (0,44 kg/cm ²)
Contrapeso		6800 kg

DIMENSIONES

● Pluma

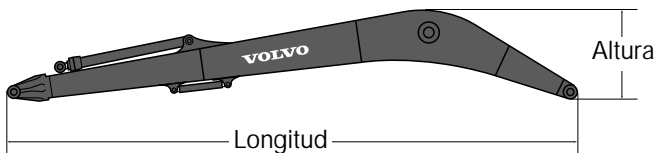

Descripción	EC210	EC240	EC290
	Longitud	8,85 m	10,2 m
Longitud	9060 mm	10410 mm	10430 mm
Altura	1540 mm	1550 mm	1620 mm
Anchura	670 mm	730 mm	770 mm
Peso *	2330 kg	2820 kg	3400 kg

* Incluye cilindro, bulones y tubos

● Brazo

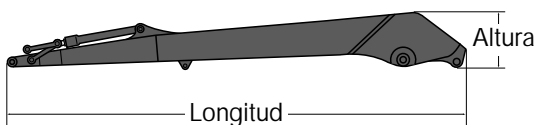

Descripción	EC210	EC240	EC290
	Longitud	6,25 m	7,85 m
Longitud	7310 mm	8970 mm	9060 mm
Altura	870 mm	1145 mm	1065 mm
Anchura	350 mm	380 mm	545 mm
Peso *	1170 kg	1520 kg	1790 kg

* Incluye cilindro, bulones y bulones

DIMENSIONES

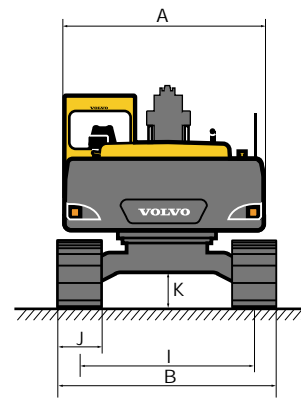
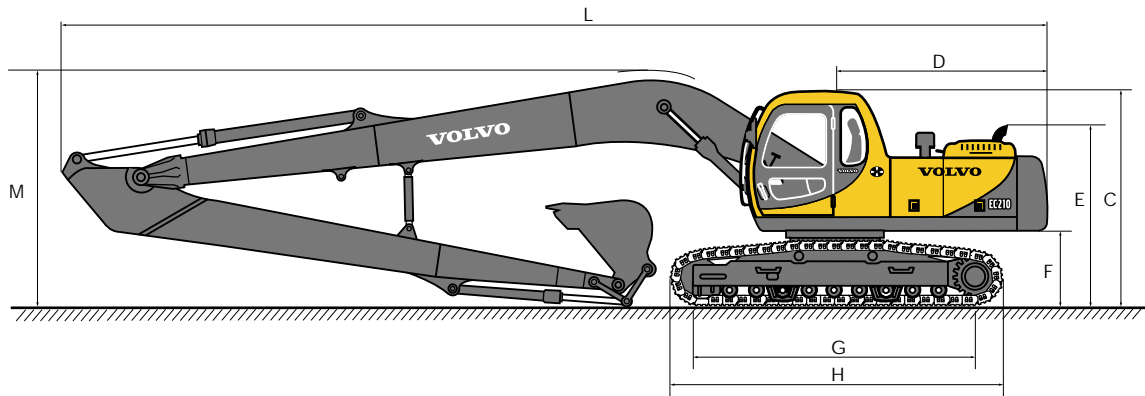

Modelo	unidad	EC210	EC240	EC290
A. Anchura total de estructura superior	mm	2710	2840	2840
B. Anchura total	mm	3190	3390	3390
C. Altura total de la cabina	mm	2900	2990	3030
D. Radio de giro de cola	mm	2850	3000	3150
E. Altura total de tapa del motor	mm	2275	2390	2435
F. Altura a el contrapeso*	mm	1025	1080	1125
G. Distancia entre ejes	mm	3660	3850	4015
H. Longitud del carro	mm	4460	4650	4870
I. Anchura de la vía	mm	2390	2590	2590
J. Anchura de la zapata	mm	800	800	800
K. Altura mínima sobre el suelo*	mm	460	480	480
L. Longitud total	mm	12810	14390	14590
M. Altura total a la pluma	mm	3150	3170	3340

* Tejas lisas

RANGOS DE EXCAVACIÓN

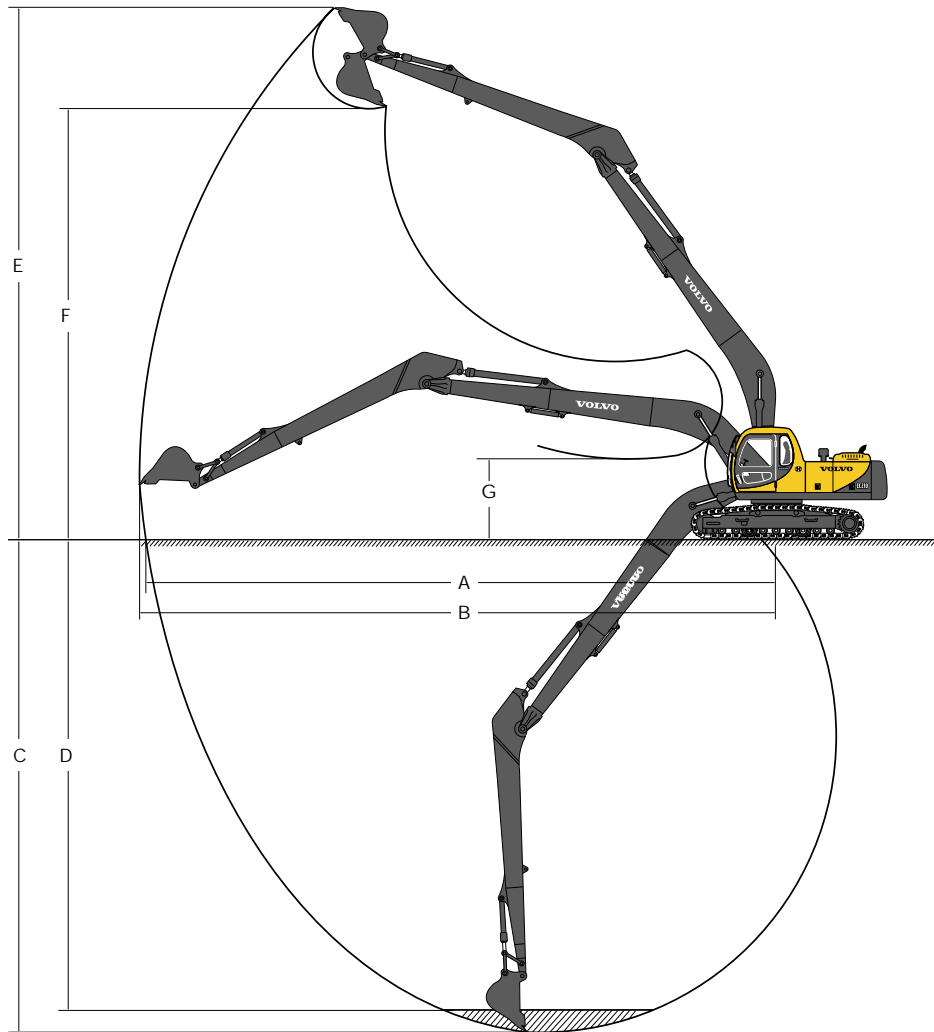

● Conexión directa del cazo

Modelo	unidad	EC210	EC240	EC290
Pluma / Brazo		8,85 m / 6,25 m	10,2 m / 7,85 m	10,2 m / 7,9 m
A. Alcance de excavación máx.	mm	15810	18310	18600
B. Alcance de excavación máx. en suelo	mm	15710	18210	18490
C. Prof. de excavación máx.	mm	12100	14350	14790
D. Prof. de excavación máx. (niv. 2,5 m)	mm	11990	14230	14690
E. Altura de corte máx.	mm	13300	14890	14900
F. Altura máx. de descarga	mm	10950	12580	12570
G. Altura mín. de descarga	mm	2050	1880	1640

Fuerzas de excavación con cazo directo montado:	unidad	EC210	EC240	EC290	
Radio del cazo	mm	1250	1250	1250	
Fuerza de arranque-cazo	SAE	kN / kg	68,6 / 7000	68,6 / 7000	69,1 / 7050
	ISO	kN / kg	77,8 / 7930	77,8 / 7930	80,3 / 8190
Fuerza de penetración-brazo	SAE	kN / kg	44,1 / 4500	44,1 / 4500	64,2 / 6550
	ISO	kN / kg	44,7 / 4560	44,7 / 4560	65,1 / 6640
Ángulo de rotación, cazo	°	179°	179°	179°	

CAPACIDAD DE ELEVACIÓN (En el extremo del brazo sin cazo)

Nota: para la capacidad de elevación con cazo, basta con restar el peso del cazo de los valores que siguen.

EC210 (Zapata 800 mm, Contrapeso 4700 kg)

	A través de carro inferior	Gancho de elevación en relación con nivel del suelo	4,5 m		6 m		7,5 m		9 m		10,5 m		12 m		13,5 m		Alcance máx.		
			kg	kg	kg	kg	kg	kg	kg	kg	kg	kg	kg	kg	kg	kg	kg	kg	Max. mm
Pluma 8,85 m + Brazo 6,25 m		9 m											*1410	*1410			*740	*740	12614
		7,5 m									*2110	*2110	1940	*1990			*720	*720	13372
		6 m									*2260	*2260	1880	*2200	*1290	*1290	*720	*720	13925
		4,5 m							*2670	*2670	2320	*2470	1810	*2340	1410	*1760	*730	*730	14299
		3 m	*5940	*5940	*4330	*4330	*3510	*3510	2800	*3030	2180	*2710	1710	*2500	1360	*2090	*760	*760	14507
		1,5 m	*5880	*5880	4570	*5250	3370	*4080	2590	*3400	2030	*2960	1620	2640	1300	2180	*800	*800	14556
		0 m	*4150	*4150	4140	*5990	3090	*4570	2400	*3730	1900	3120	1530	2550	1250	2120	*860	*860	14448
		- 1,5 m	*4160	*4160	3870	*6450	2890	4840	2250	3750	1800	3010	1460	2480	1200	2080	*950	*950	14179
		- 3 m	*4680	*4680	3740	6510	2760	4710	2150	3650	1730	2940	1420	2430	1180	*1620	*1070	*1070	13740
		- 4,5 m	*5470	*5470	3700	6470	2710	4650	2110	3590	1700	2900	1400	2410			1240	*1240	13113
		- 6 m	5770	*6500	3740	6510	2720	4660	2110	3600	1700	2910	1430	*2340			1390	*1510	12270
		- 7,5 m	5950	*7830	3840	*6090	2790	4740	2160	3660	1760	2970					1640	*1960	11160
	- 9 m	6220	*6910	4020	*5370	2920	*4290	2290	*3420							2090	*2890	9691	

EC240 (Zapata 800 mm, Contrapeso 6400 kg)

	A través de carro inferior	Gancho de elevación en relación con nivel del suelo	4,5 m		6 m		7,5 m		9 m		10,5 m		12 m		13,5 m		Alcance máx.		
			kg	kg	kg	kg	kg	kg	kg	kg	kg	kg	kg	kg	kg	kg	kg	kg	Max. mm
Pluma 10,2 m + Brazo 7,85 m		12 m													*1020	*1020	*870	*870	13704
		10,5 m													*1550	*1550	*840	*840	14703
		9 m													*1870	*1870	*830	*830	15492
		7,5 m											*2150	*2150	*2110	*2110	*820	*820	16101
		6 m											*2310	*2310	2120	*2220	*840	*840	16551
		4,5 m									*2700	*2700	*2510	*2510	2010	*2370	*860	*860	16855
		3 m	*6940	*6940	*5020	*5020	*4030	*4030	*3420	*3420	2970	*3020	2360	*2730	1900	*2530	*890	*890	17021
		1,5 m	*5140	*5140	6080	*6130	4490	*4720	3460	*3880	2740	*3340	2200	*2970	1780	*2700	*940	*940	17052
		0 m	*3500	*3500	5400	*7020	4050	*5320	3160	*4300	2520	*3640	2050	*3190	1670	2720	*1010	*1010	16949
		- 1,5 m	*3390	*3390	4970	*6290	3720	*5790	2920	*4660	2350	3810	1920	3140	1580	2620	1060	*1100	16711
		- 3 m	*3700	*3700	4730	*5990	3510	5870	2750	4550	2210	3660	1820	3030	1510	2550	1080	*1220	16330
		- 4,5 m	*4220	*4220	4630	*6270	3390	5740	2640	4430	2130	3570	1750	2960	1460	2500	1140	*1390	15797
		- 6 m	*4880	*4880	4620	*6890	3350	5700	2590	4380	2080	3530	1720	2930	1440	2480	1230	*1610	15095
		- 7,5 m	*5670	*5670	4690	*7740	3380	5720	2600	4390	2090	3530	1730	2930	1460	2500	1370	*1950	14199
	- 9 m	*6620	*6620	4830	*7280	3460	5820	2660	4450	2140	3580	1780	2990			1600	*2500	13069	
	- 10,5 m	*7790	*7790	5030	*6570	3610	*5320	2780	*4390	2250	*3630					1970	*3110	11635	
	- 12 m	*6950	*6950	5330	*5500	3840	*4460	2980	*3620							2680	*3210	9763	

Notas: 1. Máquina en modo "Fino, F" (fuerza extra), para las capacidades de elevación.

2. Las cargas indicadas cumplen con las Normas de Capacidad de elevación de Excavadoras hidráulicas SAE e ISO.



















3. Las cargas nominales no exceden el 87% de la capacidad de elevación hidráulica o un 75% de la carga de volteo.

4. Las cargas nominales marcadas con un asterisco (*) están limitadas por la capacidad hidráulica en lugar de la carga de volteo.

CAPACIDAD DE ELEVACIÓN (En el extremo del brazo sin cazo)

Nota: para la capacidad de elevación con cazo, basta con restar el peso del cazo de los valores que siguen.

EC290 (Zapata 800 mm, Contrapeso 6800 kg)

 A través de carro inferior  A lo largo del carro inferior	Gancho de elevación en relación con nivel del suelo	6 m		7,5 m		9 m		10,5 m		12 m		13,5 m		15 m		Alcance máx.				
		 kg	 kg	 kg	 kg	 kg	 kg	 kg	 kg	 kg	 kg	 kg	 kg	 kg	 kg	 kg	 kg	 kg	Max. mm	
Pluma 10,2 m + Brazo 7.9 m	13,5 m																*1150	*1150	12900	
	12 m												*1620	*1620				*1080	*1080	14109
	10,5 m												*2160	*2160	*1120	*1120	*1040	*1040	15072	
	9 m												*2500	*2500	*1800	*1800	*1020	*1020	15833	
	7,5 m												2680	*2710	2120	*2220	*1010	*1010	16422	
	6 m										*2980	*2980	2580	*2840	2050	*2560	*1020	*1020	16855	
	4,5 m								*3480	*3480	3060	*3200	2440	*3000	1960	*2840	*1040	*1040	17145	
	3 m			*5150	*5150	*4360	*4360	3590	*3830	2860	*3460	2300	*3180	1860	*2970	*1080	*1080	17300		
	1,5 m	7270	*7670	5390	*5920	4160	*4870	3300	*4190	2650	*3710	2150	*3360	1750	3000	*1130	*1130	17323		
	0 m	6410	*8620	4830	*6570	3780	*5340	3030	*4520	2460	*3950	2010	3440	1650	2900	*1200	*1200	17214		
	- 1,5 m	5840	*9240	4400	*7060	3470	*5710	2800	4790	2290	3950	1880	3310	1560	2800	1210	*1290	16971		
	- 3 m	5500	*8940	4110	7340	3230	5700	2620	4600	2150	3800	1780	3200	1490	2730	1230	*1410	16588		
	- 4,5 m	5330	*9430	3930	7150	3080	5520	2490	4460	2050	3700	1710	3120	1440	2680	1280	*1580	16055		
	- 6 m	5270	*9440	3850	7050	2990	5430	2410	4380	1990	3630	1670	3080	1420	*2650	1380	*1810	15356		
	- 7,5 m	5300	*9060	3840	7040	2970	5410	2390	4350	1970	3620	1670	3080			1520	*2140	14467		
	- 9 m	5420	*8450	3900	*6810	3010	5450	2420	4390	2010	3660					1760	*2660	13349		
- 10,5 m	5620	*7530	4040	*6120	3120	*5060	2520	*4190							2150	*3400	11938			
- 12 m	5930	*6170	4280	*5030	3320	*4080									2870	*3390	10109			
- 13,5 m	*4060	*4060	*3150	*3150											*3120	*3120	7559			

Notas: 1. Máquina en modo "Fino, F" (fuerza extra), para las capacidades de elevación.

2. Las cargas indicadas cumplen con las Normas de Capacidad de elevación de Excavadoras hidráulicas SAE e ISO.

3. Las cargas nominales no exceden el 87% de la capacidad de elevación hidráulica o un 75% de la carga de volteo.

4. Las cargas nominales marcadas con un asterisco (*) están limitadas por la capacidad hidráulica en lugar de la carga de volteo.

EQUIPO ESTÁNDAR

Motor

Motor de bajo nivel de emisiones con calentador de aire; cumple con las normas de gases de escape de la EPA (Environment Protection Association, USA)
Filtro de aire de 2 etapas con indicador
Prefiltro
Desconector eléctrico de motor
Filtro de combustible y separador de agua

Sistema de control electrónico

Sistema de control avanzado (ACS)
Sistema de selección de modos integrado
Sistema de auto-diagnósticos
Indicación del estado de la máquina
Control de la potencia y revoluciones del motor
"Power max" mode de potencia máxima
Sistema de ralentí automático

Aumento de potencia de accionamiento rápido
Calentamiento automático del motor
Función de parada/arranque de seguridad
Monitor ajustable
Desconector principal
Circuito de prevención de re arranque del motor
Luces halógenas potentes:
- Montadas en el carro inferior 2
- Montadas en la pluma 2
Baterías
- EC210: 2 X 12V/150Ah
- EC240: 2 X 12V/200Ah
- EC290: 2 X 12V/200Ah
Motor de arranque, 24V/7,5kW

Sistema hidráulico

Modo de trabajo por sensor automático
- Sistema integrador
- Prioridad de la pluma
- Prioridad del brazo
- Prioridad del giro

Regeneración de caudal en pluma y brazo
Válvula anti-choque
Válvulas de retención del brazo y de la pluma
Palancas de mando de longitud media servoasistidas
Sistema de filtrado en varias etapas
Cilindros con juntas anticontaminación
Sellado hermético del cilindro para evitar la contaminación
Válvula hidráulica auxiliar
Circuito de marcha adelante
Motores de desplazamiento automáticos de dos velocidades
Aceite hidráulico, ISO VG 46

Superestructura

Puerta de acceso con asidero
Cajón de herramientas
Placas antideslizantes de metal perforado

Cabina e interior

Montajes de cabina con amortiguación hidráulica

Asiento del operario y consola de mandos ajustables
Antena flexible
Palanca del bloqueo de seguridad hidráulica
Cabina con supresión de ruidos con:
- Cenicero
- Encendedor
- Cerraduras en la puerta
- Alfombrilla en el suelo
- Claxon
- Compartimento de equipale
- Ventana frontal elevable
- Parabrisas inferior retirable
- Cinturón de seguridad
- Limpiaparabrisas con función intermitente
Llave principal de arranque

Carro inferior

Tensores de orugas hidráulicos
Cadena de oruga engrasada y sellada
Guías de oruga

EQUIPO ALTERNATIVO

Motor

Alternador, 50A / 70A
Calentador del bloque y aceite del carter: 120V, 240V
Bomba de repostaje: 35 lpm/50 lpm/50 lpm con desconexión automática

Sistema hidráulico

Palancas de mando con muñeca, servoasistidas
- Palanca de mando semilarra
- Palanca de mando con 3 conmutadores
- Palanca de mando con 5 conmutadores

Cabina e interior

Asientos con cuero
Asiento tapizado con tela
Asiento tapizado con tela, provisto de calefacción
Asiento tapizado con tela, con calefacción y suspensión neumática

Zapatillas de las orugas

Zapatillas de oruga de 800/900 mm con triple arista
EC210: Tejas de oruga de baja presión, de 910 mm
EC240: Tejas de oruga de baja presión, de 910 mm
EC290: Tejas de oruga de baja presión, de 900 mm

EQUIPO OPCIONAL (equipo estándar en algunos mercados)

Motor

Calentador de combustible
Kit tropical

Sistema de control electrónico

Lamparas extra:
- 3 en la cabina (2 delante y 1 detrás)
- 1 en la parte trasera del contrapeso
Luz de advertencia rotativa
Alarma de desplazamiento

Sistema hidráulico

Válvula de protección contra rotura de manguera: pluma
Aceite hidráulico, ISO VG 32
Aceite hidráulico, ISO VG 68

Cuerpo superior

Cubierta inferior (tareas pesadas)
Kit de bajo nivel de ruidos

Cabina e interior

Aire-acondicionado
Calefactor
Protector anti-caída de objetos (FOG)
Cabina con estructuras protectoras contra impactos de objetos desprendidos (FOPS)
Visera antilluvia, frente
Visera parasol, frente
Claraboya del techo tintada
Radio cassette estéreo (AM/FM)
Malla de protección para cristal delantero

Kit antivandalismo
Ventana corredera detrás
Llave específica

Tren inferior

Guías en toda la oruga
Cubierta inferior (tareas pesadas)

Servicio

Lámpara de mano
Piezas de repuesto
Kit de herramientas

En virtud de nuestra política de continuas mejoras, nos reservamos el derecho de cambiar las especificaciones y diseño sin previa notificación. Las ilustraciones no muestran necesariamente la versión estándar de la máquina.

VOLVO

Volvo Construction
Equipment Group

Ref. No. 33 1 435 1605 Spanish, global
Printed in Korea 1999.12-2 KOR
Volvo, Seoul